

AXC35 AXC25
LECTEUR DE COMPACT DISQUE

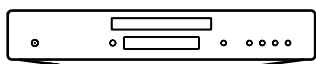

Contenu

CONNEXIONS DU PANNEAU ARRIÈRE	3
COMMANDES DU PANNEAU AVANT	3
TÉLÉCOMMANDE	4
INSTRUCTIONS D'EMPLOI	5
CARACTÉRISTIQUES TECHNIQUES	6
RÉSOLUTION DES PROBLÈMES	7

Ce guide est conçu pour rendre l'installation et l'utilisation de ce produit aussi facile que possible. Les informations contenues dans ce document ont été soigneusement vérifiées au moment de l'impression; cependant, Cambridge Audio menant une politique d'amélioration continue de ses produits, la conception et les caractéristiques de cet appareil peuvent être modifiées sans préavis.

Ce document contient des informations protégées par le droit d'auteur. Tous droits réservés. Aucune partie de ce manuel ne peut être reproduite par un moyen mécanique, électronique ou autre, sous quelque forme que ce soit, sans autorisation préalable écrite du fabricant. Toutes les marques ou marques déposées sont la propriété de leurs propriétaires respectifs.

© Copyright Cambridge Audio Ltd 2019.

Assurez-vous d'enregistrer votre produit sur:
WWW.CAMBRIDGEAUDIO.COM/REGISTER

Pour profiter des nouvelles sur les futurs produits, mises à jour de logiciels et offres exclusives.

Connexions du panneau arrière

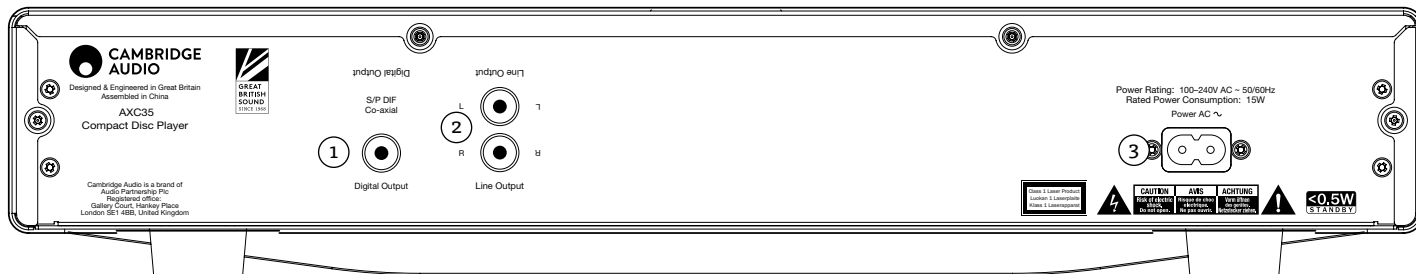

① SORTIE NUMÉRIQUE COAXIALE SPDIF (AXC35 UNIQUEMENT)

Pour l'entrée d'un DAC séparé ou d'une machine d'enregistrement numérique. Pour obtenir les meilleurs résultats, utilisez un câble RCA numérique 75 ohms de haute qualité (non conçu pour une utilisation audio normale).

② SORTIE DE LIGNE

Utilisez des câbles d'interconnexion de bonne qualité pour ces entrées et n'importe quelle entrée de niveau ligne de votre amplificateur. Pour des résultats optimaux et des performances adaptées, nous recommandons la connexion à un amplificateur Cambridge Audio.

③ CÂBLE D'ALIMENTATION CA

Une fois toutes les connexions terminées, branchez le câble d'alimentation CA dans une prise secteur appropriée et allumez l'appareil. Votre lecteur CD est maintenant prêt à être utilisé.

Commandes du panneau avant

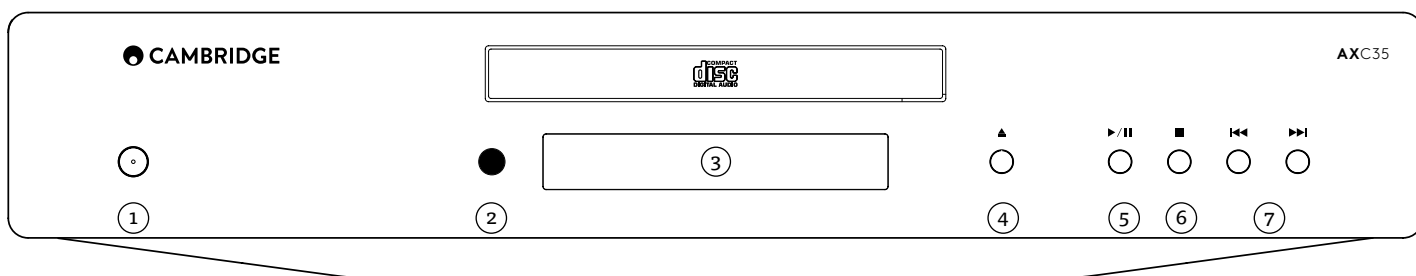

① BOUTON MARCHÉ

Commute l'appareil du mode Veille (indiqué par une LED de faible puissance) au mode Marche (indiqué par une LED de forte puissance). Le mode Veille est un mode de faible puissance avec une consommation d'énergie inférieure à 0,5 Watts. LAPD (Arrêt automatique) est activé par défaut sur ce produit. Après 20 minutes d'inactivité, l'appareil passe automatiquement en mode veille.

Arrêt automatique (APD)

Vous pouvez activer et désactiver le réglage APD. Pour cela, appuyez sur le bouton d'alimentation jusqu'à ce que la LED clignote selon une séquence.

Les deux séquences ci-dessous indiquent l'option sélectionnée.
Veille clignote 5 fois - APD désactivé et APD OFF s'affiche à l'écran.
Veille clignote 10 fois - APD activé et APD ON s'affiche à l'écran. Assurez-vous que l'appareil est allumé avant d'apporter des modifications à la fonction APD.

② CAPTEUR INFRAROUGE

Reçoit les commandes IR de la télécommande fournie. Une ligne de visée dégagée entre la télécommande et le capteur est nécessaire.

③ AFFICHAGE

Caractères alphanumériques qui affichent les informations de lecture. Lors de l'insertion d'un disque, le lecteur de CD prend quelques secondes pour lire les informations de la table des matières (TOC) du disque. L'écran affiche alors le nombre de pistes et la longueur totale du CD.

④ OUVRIR/FERMER

Permet d'ouvrir et de fermer le plateau d'insertion du disque. Après avoir placé un CD sur le plateau, appuyez sur Ouvrir/Fermer pour le fermer.

⑤ LECTURE/PAUSE

Lecture du disque et pause de la lecture.

⑥ STOP

Arrête la lecture du CD.

⑦ SAUT/SCAN

Permet de passer d'une piste à l'autre et d'effectuer une recherche dans les pistes. Appuyez brièvement pour sauter une piste. Maintenez la touche appuyée pour parcourir une piste.

Télécommande

LAXC35 et l'AXC25 sont fournis avec une télécommande qui commande l'appareil.

Les piles AAA fournies doivent être installées avant de pouvoir utiliser la télécommande.

BOUTON MARCHÉ

Permet de passer l'AXC35/AXC25 du mode Marche au mode Veille à faible consommation d'énergie.

OUVRIR/FERMER

Ouvre et ferme le plateau du disque.

1 SÉLECTION DE PISTE PAR NUMÉRO

Appuyez sur le numéro de la piste désirée. La piste sera alors lue automatiquement à partir du début.

PROG

Permet de programmer une séquence de maximum 20 pistes. Reportez-vous à la section 'Instructions d'emploi' de ce manuel pour plus d'informations.

PROG CLEAR

Efface une séquence programmée. Voir la section suivante de ce manuel.

|| PAUSE/■ STOP/▶ LECTURE

Appuyez sur la touche correspondante pour mettre en pause, arrêter ou lire le CD.

⏮ ⏭ SAUT

Saut à droite - Appuyez sur cette touche pour sauter d'une piste vers l'avant sur le CD.

Saut à gauche - Appuyez sur cette touche pour une piste vers l'arrière sur le CD.

⏮ ⏭ SCAN

Maintenez ces touches appuyées pour naviguer à l'intérieur de la piste sélectionnée. Appuyez sur la touche droite pour avancer rapidement, sur le bouton gauche pour revenir en arrière.

ALÉATOIRE, RÉPÉTER, TEMPS RESTANT

Lisez la section 'Instructions d'emploi' de ce manuel pour plus d'informations.

AXA35

Pour faire fonctionner l'unité AXA35 uniquement.

VOLUME

Augmente ou diminue le volume de l'appareil. Permet également de modifier les réglages des graves, des aigus et de la balance lorsque ceux-ci sont sélectionnés.

MENU

Bascule entre les options Graves, Aigus et Balance. Utilisez les touches de volume pour modifier le niveau de l'option sélectionnée.

BOUTONS SOURCE (A1/AUX, A2, A3, A4, PHONO)

Appuyez sur le bouton correspondant pour sélectionner la source musicale souhaitée.

COUPE LA SORTIE D'UN AXA35

Remarque : Ces commandes ne fonctionnent que sur l'AXA35 et ne sont pas compatibles avec les amplificateurs/récepteurs Cambridge Audio Azur ou les appareils d'autres fabricants.

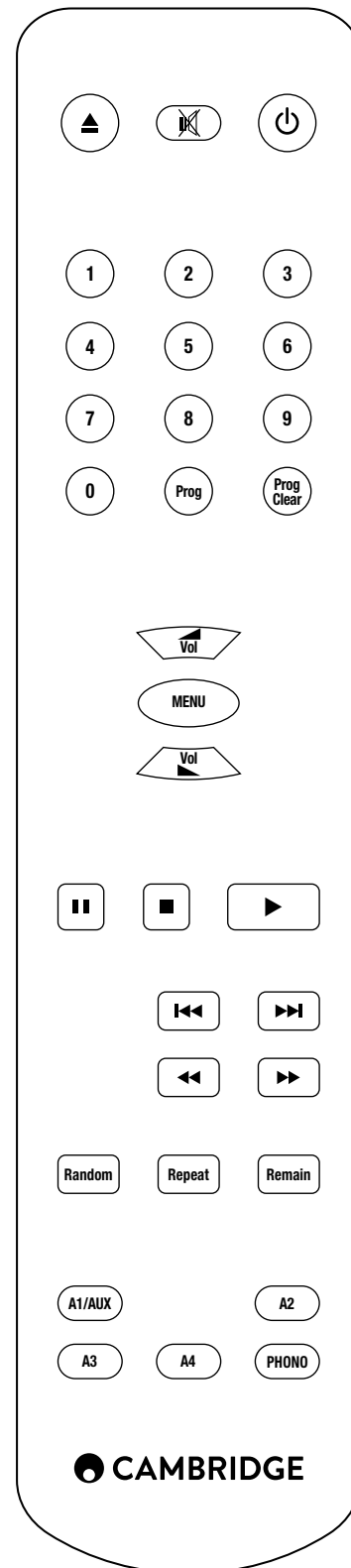

Instructions d'emploi

CHARGEMENT ET DÉCHARGEMENT DES DISQUES

1. Appuyez sur le bouton Ouvrir/Fermer.
2. Lorsque le plateau est complètement ouvert, placez-y un disque avec précaution, étiquette vers le haut.
3. Pour fermer le plateau, appuyez à nouveau sur le bouton Ouvrir/Fermer. Lorsque le plateau, avec un disque correctement placé, est complètement fermé, le lecteur lit les informations sur le contenu du disque et les affiche sur l'écran.
4. Le plateau peut être ouvert à tout moment en appuyant sur le bouton Ouvrir/Fermer. Ne retirez le disque qu'une fois le plateau complètement ouvert.

Remarque :

- Ne rien mettre d'autre qu'un compact disque sur le plateau. Les corps étrangers peuvent endommager le mécanisme.
- Ne pas tirer ou pousser le plateau à la main pendant les opérations d'ouverture et de fermeture.
- Pour éviter que de la saleté et de la poussière ne pénètrent dans le mécanisme, gardez le plateau fermé.
- Si le compact disque est griffé ou trop sale, il se peut que le lecteur ne soit pas capable de le lire.
- Ne jamais charger plus d'un disque à la fois sur le plateau.

LECTURE NORMALE DES DISQUES



Cet appareil a été conçu pour lire des compacts disques, des CD enregistrables (CD-R) et des CD réinscriptibles (CD-RW) portant le logo d'identification montré ici. Aucun autre disque ne peut être utilisé. Les disques CD-R/CD-RW doivent contenir des informations TOC (Table des matières) correctement enregistrées afin qu'elles puissent être lues. Cet appareil ne peut lire que les disques enregistrés au format CDDA conçu pour la reproduction musicale ou ceux contenant des fichiers MP3 ou WMA. N'essayez pas de lire sur cet appareil un disque contenant d'autres données, comme un CD-ROM de données pour PC.

1. Allumez votre amplificateur et réglez son sélecteur d'entrée sur la bonne position. Réglez le volume au minimum.
2. Appuyez sur le bouton Ouvrir/Fermer pour ouvrir le plateau et charger un disque.
3. Appuyez à nouveau sur le bouton Ouvrir/Fermer pour fermer le plateau. Le lecteur CD lira les informations de contenu du disque.
4. Pour commencer la lecture, appuyez sur le bouton ▶.
5. Une fois le dernier morceau terminé, l'affichage revient à la table des matières (TOC).
6. Pour arrêter le disque, à tout moment appuyez sur le bouton ■. Appuyez sur le bouton II pendant la lecture pour mettre le disque en pause. La lecture peut être reprise en appuyant sur le bouton ▶.

LOCALISATION D'UNE PISTE SPÉCIFIQUE PENDANT LA LECTURE

1. Une pression brève sur le bouton ► vous amène au début de la piste suivante du CD. Répétez autant que nécessaire.
2. Une pression brève sur le bouton ◀ vous amène au début de la piste précédente.

LOCALISATION D'UNE PISTE SPÉCIFIQUE LORSQUE LA LECTURE EST ARRÊTÉE

1. Une pression brève sur les boutons ◀ ► permet de passer d'une piste à l'autre.
2. Appuyez sur ▶ pour démarrer la lecture de la piste sélectionnée.

RÉPÉTITION DU DISQUE OU DES PISTES

1. Assurez-vous que le disque est chargé.
2. Pour répéter une piste spécifique, appuyez sur la touche Répéter de la télécommande. 'RPT ONE' s'affiche à l'écran. Appuyez sur ▶ et la piste sélectionnée se répète jusqu'à ce que la fonction soit désactivée. Vous pouvez également appuyer sur la touche Répéter, sélectionner la piste choisie à l'aide des touches numériques de la télécommande et appuyer sur ▶.

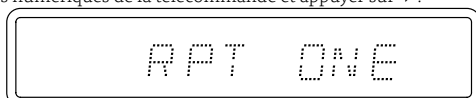

3. Appuyez deux fois sur la touche Répéter de la télécommande. 'RPT ALL' s'affiche à l'écran. Appuyez sur ▶. Le disque entier sera maintenant répété jusqu'à ce que la fonction soit désactivée.

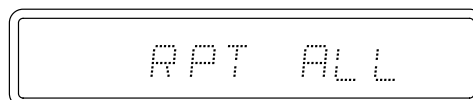

4. Pour désactiver la fonction Répétition, appuyez sur la touche Répéter avant ou pendant la lecture jusqu'à ce que 'RPT OFF' s'affiche à l'écran.

LECTURE DES PISTES DANS UN ORDRE ALÉATOIRE

1. Assurez-vous que le disque est chargé.
2. Appuyez sur la touche Aléatoire de la télécommande. 'RAN ON' s'affiche à l'écran.

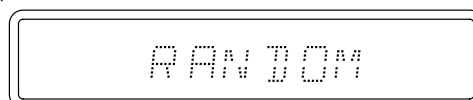

3. Appuyez sur ▶. Le lecteur CD va maintenant lire le disque entier dans un ordre aléatoire. Il est également possible d'appuyer sur la touche Aléatoire durant la lecture pour écouter les pistes dans un ordre aléatoire.

4. Appuyez sur la touche Aléatoire pour sortir. La lecture du disque continuera jusqu'à la fin dans le bon ordre.

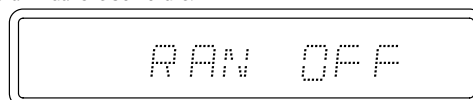

5. Appuyez sur le bouton ■ à tout moment pour arrêter le disque.

Remarque : La sélection du mode 'Aléatoire' lorsque 'RPT ONE' est sélectionné annule automatiquement le mode 'RPT ONE'.

FONCTION DE TEMPS RESTANT

1. Assurez-vous que le disque est en cours de lecture.
2. Appuyez une fois sur la touche Temps restant de la télécommande pour afficher le temps d'écoute restant de la piste.
3. Appuyez une seconde fois sur la touche Temps restant pour afficher la durée restante du disque.
4. Appuyez à nouveau sur la touche Temps restant, avant ou pendant la lecture, pour revenir au mode de lecture normal.

PROGRAMMATION DE LA LECTURE DU DISQUE

Il est possible de programmer l'AXC35/AXC25 pour lire dans n'importe quel ordre uniquement les pistes que vous souhaitez écouter.

1. Assurez-vous que le disque est chargé. L'écran doit afficher les données TOC.
2. Appuyez sur la touche Prog de la télécommande. La configuration du programme s'affiche à l'écran.

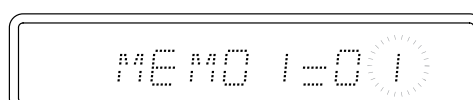

3. Utilisez les boutons ◀ ► ou entrez le n° de piste que vous voulez programmer comme première piste.

4. Appuyez sur la touche Prog de la télécommande. La piste désirée est maintenant programmée. Le n° de programme augmente automatiquement pour l'entrée suivante.



5. Répétez les étapes 3 et 4 jusqu'à ce que toutes les pistes désirées soient entrées. Un maximum de 20 pistes peut être programmé.

6. Appuyez sur la touche ▶ pour commencer la lecture programmée.

7. Appuyez sur la touche Prog Clear de la télécommande pour effacer toutes les pistes programmées.

Caractéristiques techniques

AXC25

Convertisseur N/A (DAC)	Wolfson Microelectronics WM8524
Filtre	filtre de Butterworth 2 pôles
Réponse en fréquence (+/-0,4dB)	20Hz - 20kHz
THD @ 1Khz odBFs	<0.006%
THD @ 1Khz -10dBfs	<0.015%
Rapport signal/bruit, A pondéré	>93dB
Crosstalk @ 1kHz	<-95dB
Couplages réciproques @ 20kHz	<-95dB
Impédance de sortie	<50 ohms
Lecture sans discontinuité	Oui
Consommation d'énergie maximale	15W
Consommation en veille	<0.5W
Dimensions	75 x 430 x 305mm
Poids	4.3kg

AXC35

Convertisseur N/A (DAC)	Wolfson Microelectronics WM8524
Filtre	filtre de Butterworth 2 pôles
Réponse en fréquence (+/-0,4dB)	20Hz - 20kHz
THD @ 1Khz odBFs	<0.006%
THD @ 1Khz -10dBfs	<0.01%
Rapport signal/bruit, A pondéré	>95dB
Crosstalk @ 1kHz	<-98dB
Couplages réciproques @ 20kHz	<-95dB
Impédance de sortie	<50 ohms
Impédance de sortie S/PDIF	<75 ohms
Lecture sans discontinuité	Oui
Consommation d'énergie maximale	15W
Consommation en veille	<0.5W
Dimensions	75 x 430 x 305mm
Poids	4.3kg

Résolution des problèmes

L'APPAREIL NE S'ALLUME PAS

Assurez-vous que le cordon d'alimentation secteur est correctement branché.

Assurez-vous que la prise est complètement insérée dans la prise murale.

Vérifiez le fusible dans la prise secteur ou l'adaptateur.

LE LECTEUR NE LIT PAS LE DISQUE

Vérifiez que le disque n'est pas à l'envers.

Vérifiez que le disque n'est pas trop rayé ou sale.

IL N'Y A PAS DE SON

Assurez-vous que l'amplificateur est correctement configuré.

Vérifiez que les fiches sont correctement insérées.

LE DISQUE SAUTE

Vérifiez que le disque n'est pas trop rayé ou sale.

Assurez-vous que le lecteur est sur une surface dure et qu'il n'est pas soumis à des vibrations.

IL Y A UN BOURDONNEMENT VENANT DE L'ENCEINTE

S'assurer que toutes les connexions des câbles sont bien serrées.

LA TÉLÉCOMMANDE NE FONCTIONNE PAS

Vérifiez que les piles n'ont pas expiré.

Assurez-vous que rien ne bloque le capteur de la télécommande.

Si vous rencontrez des problèmes avec votre produit, consultez la section d'aide sur notre page Web <https://techsupport.cambridgeaudio.com>

Pour toute réparation, pendant ou après la garantie, veuillez contacter votre revendeur.

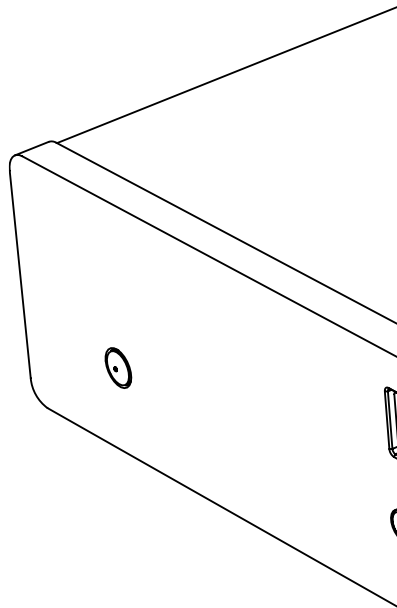

WWW.CAMBRIDGEAUDIO.COM

Gallery Court, Hankey Place
London
SE1 4BB
United Kingdom

Cambridge Audio est une marque de Audio Partnership
Plc Déposée en Angleterre No. 2953313

AP36643/1